



## Прейскурант 2010

Мансардные окна, оклады и аксессуары

**Деревянные  
окна Roto –  
снова в продаже.**



2010

Прейскурант действует с 16.08.2010



## Принцип Roto:

Больше свободы. Больше комфорта.

▶ Поворотно-откидная техника

▶ Много-  
функциональная  
ручка

Принцип  
**ROTO**

# Инновационные решения Roto

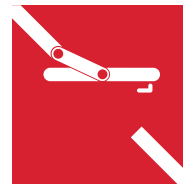

## Это просто совсем другие окна!

Высокопрофессиональные решения Roto повышают престиж и функциональность мансард. Принцип Roto: „Больше свободы. Больше комфорта.“ гарантирует свободный доступ к окну и простое обслуживание при помощи одной многофункциональной ручки. Идеальным дополнением окон являются наружные рольставни с электроуправлением.

## Поворотно-откидные окна

Серия 8.. Больше комфорта. Единственные на рынке мансардные окна с двойной системой открывания, управляемые только одной ручкой. Это гарантирует безопасный и комфортный доступ к открытому окну и лучший вид из окна.

## Окна с поднятой осью

Серия 7.. Больше свободы. Новое поколение уникальных функциональных решений. Благодаря размещению оси поворота в  $\frac{3}{4}$  высоты окна открытая створка не „входит“ внутрь помещения.



### Откидная позиция

Это высочайший комфорт обслуживания



### Уникальное функциональное решение

Это ось поворота в  $\frac{3}{4}$  высоты окна



### Удобная безопасная позиция для мытья

## Плюсы поворотно-откидного окна:

- Всеми функциями окна можно управлять при помощи одной многофункциональной ручки
- Надежное 4-х точечное запирание и механизм центрального замка
- Безопасное и удобное положение створки для мытья с автоматической блокировкой
- Эффективное проветривание помещения благодаря максимальному углу открывания на  $45^\circ$  и оси поворота в  $\frac{3}{4}$  высоты окна

## Плюсы окна с поднятой осью:

- Безопасное и удобное размещение оси поворота створки в  $\frac{3}{4}$  высоты окна
- Эффективное проветривание помещения
- Безопасное и удобное положение створки для мытья с надежной блокировкой
- Функциональная альтернатива для традиционных окон с центральной осью поворота створки



## Designo R8 NE

### Низкоэмиссионное окно Roto

**Designo R8 NE** – это мансардное окно с двумя осями поворота створки совершенно новой конструкции. Благодаря запатентованным решениям получен высочайший коэффициент сопротивления теплопередаче для всей оконной конструкции  $R_o = 0,98 \text{ м}^2\text{С/Вт}$ . Превосходные термоизоляционные характеристики получены, в том числе, благодаря использованию двухкамерного стеклопакета нового поколения (4/10/4/10/4мм) с коэффициентом сопротивления теплопередаче  $R_c = 1,04 \text{ м}^2\text{С/Вт}$ . В стандартном исполнении окна Roto Designo R8 NE дополнительно оснащены самоочищающимся стеклопакетом Aquaclear и устанавливаемым прямо на производстве термоизоляционным блоком WD вокруг рамы окна. Устанавливаются в кровлю с углом наклона 20°-65°.



#### Современное

Уникальный дизайн, изящная форма накладок, более глубокая посадка в кровлю, оптимальное соединение с кровлей, современный цвет окраски.



Самый высокий в мире коэффициент сопротивления теплопередаче среди поворотно-откидных окон с установленным на производстве термоизоляционным блоком.

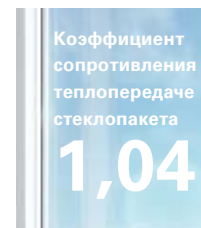
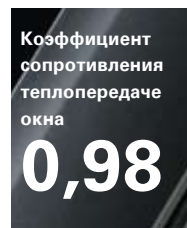

Размер	5/7	5/9	6/11	7/9	7/11	7/14	7/16	9/11	9/14	11/11	11/14
Размер окна в см	54/78	54/98	65/118	74/98	74/118	74/140	74/160	94/118	94/140	114/118	114/140
Площадь остекления в м <sup>2</sup>	0,19	0,25	0,42	0,41	0,51	0,63	0,73	0,70	0,86	0,90	1,10

**Окно Designo R8 NE** с термоизоляционным блоком WD, двухкамерный низкоэмиссионный стеклопакет Roto blueLine NE, 3 закаленных стекла, наружное – с покрытием Aquaclear (функция самоочищения)

R 89E K из ПВХ	35 650	37 800	42 750	41 400	44 400	48 100	51 100	48 350	52 600	52 100	56 750
R 89E H из дерева	35 650	37 800	42 750	41 400	44 400	48 100	51 100	48 350	52 600	52 100	56 750

**Оклады WD** для окон с термоизоляционным блоком, из алюминия, цвет антрацит металлик (R703)

для профилированной кровли (HZI)	2 900	3 200	3 600	3 600	4 000	4 400	5 100	4 700	5 200	5 300	5 600
для плоской кровли (SDS)	1 900	2 200	2 600	2 600	3 000	3 400	4 100	3 700	4 200	4 300	4 600

Под заказ поставляются и другие специальные типоразмеры окон и окладов.

Окна и оклады в версии титан-цинк (TZ), медь (CU), а также алюминиевые во всех цветах по шкале RAL изготавливаются и поставляются под заказ. Стоимость и сроки поставки заказных позиций просим согласовывать в представительстве Roto и у официальных дилеров.



## Поворотно-откидное окно 847 Н/К

### Больше комфорта

Благодаря использованию фурнитуры мирового лидера, поворотно-откидное окно имеет две системы открывания, управляемые одной ручкой. Откидная позиция створки – это безопасный и комфортный доступ к открытому окну. Створка не падает в помещение и не выступает за пределы оконного проема. Ось поворота створки в  $\frac{3}{4}$  высоты окна гарантирует эффективное проветривание и позволяет выглядывать из окна, стоя в полный рост. Безопасность гарантирует автоматическая фиксация створки в положении для мытья окна, а приток свежего воздуха - двухступенчатый вентиляционный зазор. Устанавливаются в кровлю с углом наклона 20°-65°.



Размер	5/7	5/9	5/11	6/11	6/14	7/9	7/11	7/14	7/16	9/11	9/14	9/16	11/11	11/14
Размер окна в см	54/78	54/98	54/118	65/118	65/140	74/98	74/118	74/140	74/160	94/118	94/140	94/160	114/118	114/140
Площадь остекления в м <sup>2</sup>	0,19	0,25	0,32	0,42	0,52	0,41	0,51	0,63	0,73	0,70	0,86	1,01	0,90	1,10

### Поворотно-откидное окно WD энергосберегающий стеклопакет Alpine Klima, оба стекла закаленные

847 К WD из ПВХ	16 900	18 450	18 800	20 050	24 000	21 500	22 000	24 100	27 650	25 000	28 500	30 700	28 700	30 300
<b>дерево</b> 847 Н WD из дерева	16 900	18 450	18 800	20 050	24 000	21 500	22 000	24 100	27 650	25 000	28 500	30 700	28 700	30 300

### Поворотно-откидное окно, энергосберегающий стеклопакет Alpine Klima, оба стекла закаленные

847 К из ПВХ	15 400	16 950	17 300	18 550	22 500	20 000	20 500	22 600	26 150	23 500	27 000	29 200	27 200	28 800
--------------	--------	--------	--------	--------	--------	--------	--------	--------	--------	--------	--------	--------	--------	--------

### Звукоизолирующие окна WD с термоизоляционным блоком, закаленные стекла + триплекс изнутри и снаружи, IV класс акустической изоляции

846S К WD из ПВХ	21 300	23 400	23 900	25 600	31 050	27 650	28 300	31 200	-	32 450	37 300	-	37 600	39 800
<b>дерево</b> 846S Н WD из дерева	21 300	23 400	23 900	25 600	31 050	27 650	28 300	31 200	-	32 450	37 300	-	37 600	39 800

### Самоочищающиеся окна Aquaclear WD с термоизоляционным блоком, наружное закаленное стекло с покрытием из диоксид-титана

845A К WD из ПВХ	18 950	20 900	21 300	22 850	27 700	22 900	25 250	27 800	30 000	28 950	33 250	35 750	33 500	35 500
<b>дерево</b> 845A Н WD из дерева	18 950	20 900	21 300	22 850	27 700	22 900	25 250	27 800	30 000	28 950	33 250	35 750	33 500	35 500

### Окна с двумя осями поворота створки в ламинате под сосну

845 КК из ПВХ	38 000	38 000	41 300	41 300	41 300	38 000	41 300	41 300	46 300	46 300	46 300	50 800	50 800	50 800
---------------	--------	--------	--------	--------	--------	--------	--------	--------	--------	--------	--------	--------	--------	--------

### Оклады для окон с блоком WD и без блока WD, изготовлены из алюминия коричневого цвета RAL 8019

для профилированной кровли (HZI)	2 900	3 200	3 400	3 600	4 000	3 600	4 000	4 400	5 100	4 700	5 200	5 500	5 300	5 600
для плоской кровли (SDS)	1 900	2 200	2 400	2 600	3 000	2 600	3 000	3 400	4 100	3 700	4 200	4 500	4 300	4 600

Под заказ поставляются и другие специальные типоразмеры окон и окладов. Окна и оклады в версии титан-цинк (TZ), медь (CU), а также алюминиевые во всех цветах по шкале RAL изготавливаются и поставляются под заказ. Стоимость и сроки поставки заказных позиций просим согласовывать в представительстве Roto и у официальных дилеров.

■ всегда на складе в Москве ■ под заказ





## Окна с поднятой осью 735 Н/К

### Уникальное решение

Окно с поднятой осью - это единственное мансардное окно, которое благодаря уникальной фурнитуре, запатентованной фирмой Roto, оснащено осью поворота в  $\frac{3}{4}$  высоты окна. Такой тип открывания, в отличие от традиционных центрально-поворотных моделей, позволяет получить свободный доступ к открытому окну и дает возможность стоять под открытой створкой в полный рост, без страха удариться головой о створку. Все функции окна обслуживаются только одной ручкой, а специальные механизмы делают открывание окна легким и удобным. Устанавливаются в кровлю с углом наклона 20°-65°.



### Солнечная акция: солнцезащитная шторка всего за 1 рубль

Каждому покупателю окна с поднятой осью поворота створки серии 735 К/Н предоставляется возможность купить всего за 1 рубль солнцезащитную рулонную шторку в версии стандарт SOROLLO светло-серого (С-241) и синего (С-245) цвета: 1 окно = 1 шторка\*

Акция действует с 15 июня 2010 г. и длится до 31 октября 2010 г.

\* - количество участвующих в акции шторок ограничено



Размер	5/7	5/9	5/11	6/11	6/14	7/9	7/11	7/14	7/16	9/9	9/11	9/14	11/11	11/14
Размер окна в см	54/78	54/98	54/118	65/118	65/140	74/98	74/118	74/140	74/160	94/98	94/118	94/140	114/118	114/140
Площадь остекления в м <sup>2</sup>	0,24	0,31	0,32	0,50	0,61	0,48	0,59	0,72	0,84	0,64	0,80	0,97	1,00	1,22

### Окно с поднятой осью 735 WD с термоизоляционным блоком WD, энергосберегающий стеклопакет, наружное стекло закаленное

735 К WD из ПВХ	12 100	12 800	13 900	14 800	15 400	14 800	16 200	17 800	21 100	18 500	18 900	20 800	21 000	22 000
735 Н WD из дерева	12 100	12 800	13 900	14 800	15 400	14 800	16 200	17 800	21 100	18 500	18 900	20 800	21 000	22 000

### Окно с поднятой осью 735, энергосберегающий стеклопакет, наружное стекло закаленное

735 К из ПВХ	10 600	11 300	12 400	13 300	13 900	13 300	14 700	16 300	19 600	17 000	17 400	19 300	19 500	20 500
--------------	--------	--------	--------	--------	--------	--------	--------	--------	--------	--------	--------	--------	--------	--------

### Оклады для окон с блоком WD и без блока WD, изготовлены из алюминия коричневого цвета RAL 8019

для профилированной кровли (HZI)	2 900	3 200	3 400	3 600	4 000	3 600	4 000	4 400	5 100	4 500	4 700	5 200	5 300	5 600
для плоской кровли (SDS)	1 900	2 200	2 400	2 600	3 000	2 600	3 000	3 400	4 100	3 400	3 700	4 200	4 300	4 600

■ всегда на складе в Москве ■ под заказ

Под заказ поставляются и другие специальные типоразмеры окон и окладов.

Окна и оклады в версии титан-цинк (TZ), медь (CU), а также алюминиевые во всех цветах по шкале RAL изготавливаются и поставляются под заказ. Стоимость и сроки поставки заказных позиций просим согласовывать в представительстве Roto и у официальных дилеров.

## „Умное“ окно с центральной осью 435 Н/К RotoTronic

### RotoTronic – „умные“ окна

Главным достоинством окон RotoTronic является возможность управления ими на расстоянии: с помощью настенного выключателя (версия RotoTronic E) либо с помощью пульта дистанционного управления (RotoTronic EF). В стандарте на каждое окно RotoTronic устанавливается электропривод, датчик дождя, закрывающий окно в случае осадков. Блок управления готов к подключению наружного и внутреннего аксессуара в специально подготовленные заводским способом гнезда. Настенные выключатели и пульт ДУ необходимо заказывать отдельно.

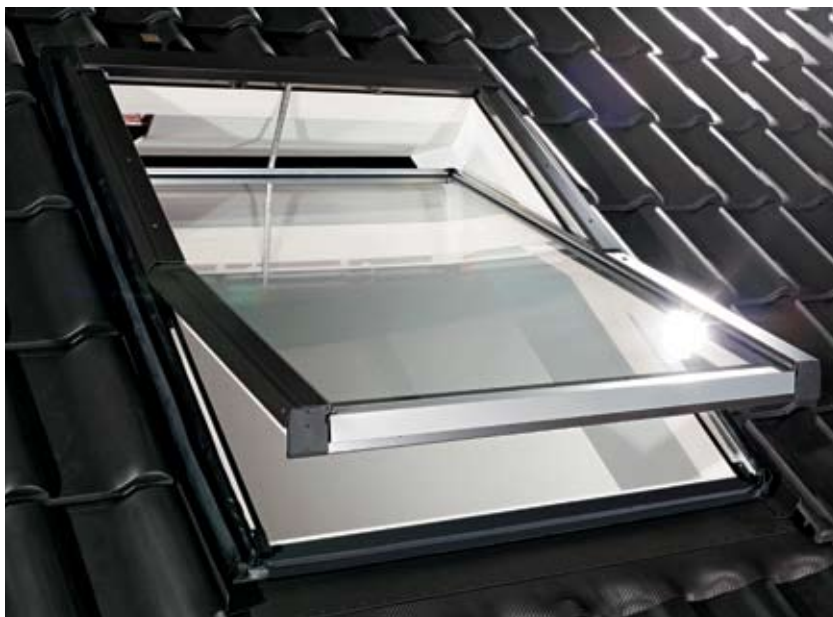

Размер	5/7	5/9	6/11	7/9	7/11	7/14	9/11	9/14	11/11	11/14
Размер окна в см	54/78	54/98	65/118	74/98	74/118	74/140	94/118	94/140	114/118	114/140
Площадь остекления в м <sup>2</sup>	0,24	0,31	0,50	0,48	0,59	0,72	0,80	0,97	1,00	1,22

**«Умное» окно RotoTronic 435 WD** с термоизоляционным блоком WD, энергосберегающий стеклопакет, наружное стекло закаленное

435 К WD RotoTronic из ПВХ	E	36 100	37 000	38 500	38 500	39 700	41 300	41 300	42 500	43 800	44 000
	EF	37 600	38 500	40 000	40 000	41 200	42 800	42 800	44 000	45 300	45 500
435 Н WD RotoTronic из дерева	E	36 100	37 000	38 500	38 500	39 700	41 300	41 300	42 500	43 800	44 000
	EF	37 600	38 500	40 000	40 000	41 200	42 800	42 800	44 000	45 300	45 500

**Оклады** для окон с блоком WD, изготовлены из алюминия коричневого цвета RAL 8019

для профилированной кровли (HZI)	2 900	3 200	3 600	3 600	4 000	4 400	4 700	5 200	5 300	5 600
для плоской кровли (SDS)	1 900	2 200	2 600	2 600	3 000	3 400	3 700	4 200	4 300	4 600

■ всегда на складе в Москве ■ под заказ

Под заказ поставляются и другие специальные типоразмеры окон и окладов. Окна и оклады в версии титан-цинк (TZ), медь (CU), а также алюминиевые во всех цветах по шкале RAL изготавливаются и поставляются под заказ. Стоимость и сроки поставки заказных позиций просим согласовывать в представительстве Roto и у официальных дилеров.

## Окно с центральной осью поворота 435 Н/К

**Центрально-поворотная модель 435 Н/К** - это классическое мансардное окно с осью поворота в  $\frac{1}{2}$  высоты окна. Такие окна рекомендуется использовать в местах с ограниченным доступом или как дополнительный источник света (установка на большой высоте). Отлично подходят как верхний ряд в комбинациях с окнами с поднятой осью поворота 735 К. Мансардные окна из ПВХ идеально подходят для любых мансардных помещений: их белый цвет добавит нотку чистоты и свежести в Ваш интерьер. Центрально-поворотное окно в версии с термоизоляционным блоком WD теперь всего лишь на 1 500 рублей дороже, чем версия без WD. Устанавливаются в кровлю с углом наклона 15°-85°.

### Термоизоляционный блок

# WD

Мансардные окна с термоизоляционным блоком WD - это решение по устранению мостиков холода в углах оконной конструкции.



Размер	5/7	5/9	6/11	7/9	7/11	7/14	9/11	9/14	11/11	11/14
Размер окна в см	54/78	54/98	65/118	74/98	74/118	74/140	94/118	94/140	114/118	114/140
Площадь остекления в м <sup>2</sup>	0,24	0,31	0,50	0,48	0,59	0,72	0,80	0,97	1,00	1,22

**Окно с центральной осью поворота створки 435 WD** с термоизоляционным блоком WD, энергосберегающий стеклопакет, наружное стекло закаленное

435 К WD из ПВХ	8 800	10 100	10 800	10 800	11 850	12 850	14 500	15 000	15 100	15 800
435 Н WD из дерева	8 800	10 100	10 800	10 800	11 850	12 850	14 500	15 000	15 100	15 800

**Окно с центральной осью поворота створки 435**, энергосберегающий стеклопакет, наружное стекло закаленное

435 К из ПВХ	7 300	8 600	9 300	9 300	10 350	11 350	13 000	13 500	13 600	14 300
--------------	-------	-------	-------	-------	--------	--------	--------	--------	--------	--------

**Оклады** для окон с блоком WD и без блока WD, изготовлены из алюминия коричневого цвета RAL 8019

для профилированной кровли (HZI)	2 900	3 200	3 600	3 600	4 000	4 400	4 700	5 200	5 300	5 600
для плоской кровли (SDS)	1 900	2 200	2 600	2 600	3 000	3 400	3 700	4 200	4 300	4 600

■ всегда на складе в Москве ■ под заказ

Под заказ поставляются и другие специальные типоразмеры окон и окладов.

Окна и оклады в версии титан-цинк (TZ), медь (CU), а также алюминиевые во всех цветах по шкале RAL изготавливаются и поставляются под заказ. Стоимость и сроки поставки заказных позиций просим согласовывать в представительстве Roto и у официальных дилеров.

## Кровельный люк WSA 847 Н/К

	7/14	11/14
<b>Размер</b>		
Размер окна в см	74/140	114/140
Площадь остекления в м <sup>2</sup>	0,63	1,10

**WSA 847 WD<sup>1)</sup>**

с термоизоляционным блоком, энергосберегающий стеклопакет, оба стекла закалённые

WSA 847 К WD из ПВХ	30 500	38 500
<b>деревя</b> WSA 847 Н WD из дерева	30 500	38 500

**WSA 847 <sup>1)</sup>**

энергосберегающий стеклопакет, оба стекла закалённые

WSA 847 К из ПВХ	29 000	37 000
------------------	--------	--------

**Безопасная эвакуация**

Люк WSA рекомендуется для жилых помещений. Активизированные на случай опасности два пневматических газовых амортизатора откидывают створку на 60°, открывая, таким образом, эвакуационный выход с высотой проема - 1,20 м. Проветривание происходит с помощью двухступенчатой вентиляционной щели или при открытии створки на 25°.

## Люк для выхода на крышу WDA 315 Н/К

	5/9	7/9
<b>Размер</b>		
Размер окна в см	54/98	74/98
Площадь остекления в м <sup>2</sup>	0,31	0,48

**Люк WDA 315 WD<sup>1)</sup>** с термоизоляционным блоком WD, энергосберегающий стеклопакет, наружное стекло закаленное

WDA 315 К WD из ПВХ открывается в сторону: влево (модель L) или вправо (модель R) <sup>2)</sup>	15 000	–
<b>деревя</b> WDA 315 Н WD из дерева открывается в сторону: влево (модель L) или вправо (модель R) <sup>2)</sup>	15 000	17 000

**Люк WDA 315<sup>1)</sup>** с энергосберегающий стеклопакет, наружное стекло закаленное

WDA 315 К из ПВХ открывается в сторону: влево (модель L) или вправо (модель R) <sup>2)</sup>	13 500	–
---	--------	---

■ всегда на складе в Москве ■ под заказ

**Люк WDA – не только для выхода на крышу.**

Такой люк с успехом может применяться и в жилых помещениях. Термоизоляционные параметры люка ничем не уступают показателям стандартных мансардных окон. На фото показан люк с открыванием влево.

<sup>1)</sup> цена окладов к люкам - на странице 7<sup>2)</sup> способ открывания указать в заказе

Люки и оклады в версии титан-цинк (TiZn), меди (Cu), а также алюминиевые во всех цветах по шкале RAL изготавливаются и поставляются под заказ. Стоимость и сроки поставки просим согласовывать в представительстве Roto и у официальных дилеров.

## Люк для выхода на крышу WDA 215 K

### WDA 215 K для холодных помещений.

Это удобный способ для дополнительного освещения и проветривания нежилых помещений под крышей, например, чердаков. Ручка кроме надежного

запираания, обеспечивает также положение створки для проветривания. Створка люка WDA 215 K изготовлена из алюминия, рама – из ПВХ, а по периметру рама сразу же утеплена термоизоляционным блоком.

#### Размер

Размер окна в см

5/8

55/80

**Люк WDA 215 K** для неотапливаемых помещений, стеклопакет с наружным закаленным стеклом объединен с окладом для профилированных кровельных покрытий (ZIE), серо коричневого цвета RAL 8019

215 K из ПВХ

10 500

■ всегда на складе в Москве ■ под заказ



### Люк WDA 215K

Открывание вправо или влево может быть выбрано и переставлено самостоятельно перед монтажом люка в кровлю.

## Кровельный люк Lucarno

#### Размер

Размер окна в см

4/5

4/7

8/8

Площадь остекления в м<sup>2</sup>

45/55

45/73

86/86

0,20

0,28

0,66

**Lucarno 215 H WD<sup>1)</sup>**, термоизоляционный стеклопакет, закаленное наружное стекло, фиксатор открывания. Люк для холодных помещений, объединен с окладом для профилированных кровельных покрытий (ZIE), серо коричневого цвета RAL 8019

дерево

Lucarno 215 H WD из дерева открываемый снизу вверх

7 600

8 700

–

**Lucarno 217 H<sup>1)</sup>**, термоизоляционный стеклопакет, оба стекла закаленные, фиксатор открывания. Люк объединен с окладом для профилированных кровельных покрытий (ZIE/HZI), серо коричневого цвета RAL 8019

дерево

Lucarno 217 H из дерева открываемый в сторону<sup>2)</sup> (влево «L» либо вправо «R»)

–

–

12 900

дерево

Lucarno 217 H из дерева открываемый снизу вверх

6 900

7 900

–



**Люк Lucarno 217 H** - это удобный способ для дополнительного освещения и проветривания нежилых помещений под крышей, например, чердаков. Люк оснащен фиксатором открывания, а также имеет стеклопакет, у которого оба стекла закаленные.

<sup>1)</sup> цена окладов к люкам - на странице 7

<sup>2)</sup> способ открывания указать в заказе

Люки и алюминиевые оклады во всех цветах по шкале RAL изготавливаются и поставляются под заказ. Стоимость и сроки поставки просим согласовывать в представительстве Roto и у официальных дилеров.



## Фасадные окна WFA 135 K

### Твой дом может быть необыкновенным

Соединение фасадных окон с мансардными позволяют реализовать индивидуальные варианты застройки мансарды. Такого типа решения всегда являются элементом, притягивающим к себе внимание и добавляют особый шарм всему дому. Использование таких решений дает больше света и возможностей дизайна интерьера. Поставляемый в стандарте поперечный желоб гарантирует оптимальный водоотвод и предотвращает загрязнение фасада.



Размер	7/6	9/6	11/6	7/9	9/9	11/9	7/11	9/11	11/11	7/13	9/13	11/13
Размер окна в мм	720x610	920x610	1120x610	720x960	920x960	1120x960	720x1160	920x1160	1120x1160	720x1380	920x1380	1120x1380

### Фасадное окно из ПВХ стеклопакет 4/29/4, откидной вариант створки

WFA 135 K из ПВХ	22 300	24 300	26 300	24 900	27 200	29 600	25 500	29 500	32 200	27 700	30 300	33 200
WFA 135 H из дерева	22 300	24 300	26 300	24 900	27 200	29 600	25 500	29 500	32 200	27 700	30 300	33 200

■ всегда на складе в Москве ■ под заказ

Размер	5/7	5/9	6/11	6/14	7/9	7/11	7/14	7/16	9/11	9/14	11/11	11/14
Размер окна в см	54/78	54/98	65/118	65/140	74/98	74/118	74/140	74/160	94/118	94/140	114/118	114/140

### Специальные оклады, для соединения мансардных окон с фасадными, для профилированной или плоской кровли<sup>1)</sup>



	8 950	9 200	9 300	9 400	9 700	10 200	10 600	10 900	10 800	10 900	10 900	11 400
--	-------	-------	-------	-------	-------	--------	--------	--------	--------	--------	--------	--------

■ всегда на складе в Москве ■ под заказ

<sup>1)</sup> указать тип кровельного материала в заказе

Фасадные окна для комбинаций с мансардным, а также оклады к ним изготавливаются и поставляются только под заказ. Стоимость и сроки поставки просим согласовывать в представительстве Roto и у официальных дилеров.



## Оклады для многократных комбинаций для окон обычных и с блоком WD

### Для всех типов соединения

Предложение Roto является хорошо продуманной и эластичной системой, включающей в себя как оклады для одиночной установки окна, так и для различных комбинаций окон. Roto предлагает также специальные оклады для увеличения угла наклона кровли а также для соединений мансардных окон с фасадными. Стандартные оклады изготовлены из алюминия и окрашены в серо-коричневый цвет. По специальному заказу также доступны оклады в титан-цинке (TZ), меди (CU) или в любом цвете из палитры RAL.

#### Стандарт

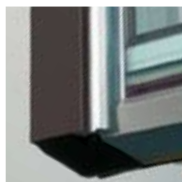

серо-коричневый (RAL 8019)

#### Под заказ



медный (CU)

#### Под заказ



титан-цинк (TZ)

#### Под заказ



Любой цвет с палитры RAL, например, RAL 1023



Оклад для профилированного кровельного покрытия



Оклад для плоского кровельного покрытия



Соединение двойное горизонтальное 2x1



Соединение двойное вертикальное 1x2

Размер	5/7	5/9	5/11	6/11	6/14	7/9	7/11	7/14	7/16	9/11	9/14	9/16	11/11	11/14
Размер окна в см	54/78	54/98	54/118	65/118	65/140	74/98	74/118	74/140	74/160	94/118	94/140	94/160	114/118	114/140

### Оклады для комбинации: 2 окна по горизонтали (2x1)<sup>1)</sup>

 профилированные (HZI)	8 270	8 370	8 470	8 530	8 660	9 110	9 210	9 340	9 460	9 870	10 000	10 120	10 350	10 480
плоские (SDS)	8 090	8 190	8 210	8 530	8 610	8 810	8 830	8 910	8 960	9 310	9 390	9 440	9 470	9 550

### Оклады для комбинации: 3 окна по горизонтали (3x1)<sup>1)</sup>

 профилированные (HZI)	12 320	12 520	12 720	12 810	13 070	13 610	13 810	14 070	14 310	14 790	15 050	15 290	15 510	15 770
плоские (SDS)	12 000	12 200	12 240	12 800	12 960	13 220	13 260	13 420	13 520	13 970	14 130	14 230	14 290	14 450

### Оклады для комбинации: 2 окна по вертикали (1x2)<sup>1)</sup>

 профилированные (HZI)	8 050	8 560	8 860	9 380	9 960	9 340	9 840	10 420	11 310	10 210	10 890	11 380	11 630	12 110
плоские (SDS)	5 830	6 130	6 330	6 350	6 750	6 340	6 740	7 140	7 840	7 280	7 780	8 080	8 540	8 840

### Оклады для комбинации: 2 по вертикали и 2 по горизонтали (2x2)<sup>1)</sup>

 профилированные (HZI)	18 100	18 520	18 840	19 200	19 660	19 740	20 060	20 520	20 970	21 020	21 480	21 930	20 360	20 820
плоские (SDS)	15 700	15 900	15 940	15 900	16 060	16 140	16 180	16 340	16 440	16 340	16 500	16 600	17 820	17 980

При заказе комбиокладов необходимо указывать расстояние (шаг) между комбинируемыми окнами: по горизонтали (UBL) и по вертикали (MEB). В случае комбинации окон с блоком WD измеряется расстояние между рамами (ПВХ-профилями) окон, а не прикрепленными к ним WD-блоками.

В ценах на комбиоклады учтены стандартные расстояния: UBL от 80 до 160 мм и MEB от 100 до 160 мм. Комбиоклады с большим шагом стоят дороже.

<sup>1)</sup> изготавливаются и поставляются под заказ, в том числе для версии WD, а также титан-цинк (TZ), меди (CU) и алюминиевые во всех цветах по шкале RAL.

Стоимость и сроки поставки просим согласовывать в представительстве Roto и у официальных дилеров.

## Почему следует выбирать мансардные окна Roto с термоизоляционным блоком WD?

**Экономия энергии и низкая стоимость отопления благодаря использованию термоизоляционного блока WD в мансардных окнах.**

В связи с постоянно растущей ценой на энергоносители, специалисты Roto разработали уникальную систему термоизоляции. Термоизоляционный блок WD вокруг коробки окна выполнен из эластичного полипропилена, устойчивого к ультрафиолетовому излучению UV и влиянию щелочной среды. Это решение гарантирует более высокие изоляционные параметры всего окна, коэффициент сопротивления теплопередаче всей конструкции

окна увеличивается на 0,04 м<sup>2</sup>С/Вт, а температура в местах соединения рамы с откосом - на 5 °С. Это решение эффективно предотвращает появление термического «мостика» холода в наиболее уязвимых местах, а также уменьшает риск появления конденсата. Термоизоляционный блок WD монтируется с внешней стороны коробки окна прямо на заводе, что значительно облегчает и сокращает время монтажа окна для строителей. Такое решение значительно улучшает герметичность окна, обеспечивает дополнительную защиту от влаги, ветра, постороннего шума, а также от тепловых потерь.

Термоизоляционный блок

# WD

Мансардные окна с термоизоляционным блоком WD - это решение по устранению мостиков холода в углах оконной конструкции.

Разрез мансардного окна Roto серии 73./43. (ПВХ) с блоком WD



Термоизоляционный блок WD эффективно предотвращает появление термического моста в наиболее уязвимых местах...

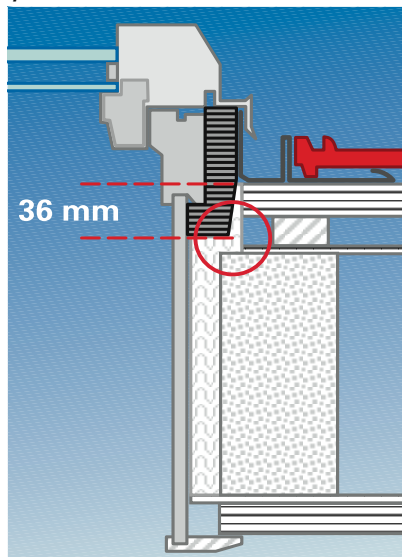

... а также защищает от выпадения конденсата на окне.





## Идеальное дополнение – уплотнительные наборы

### Уплотнитель из EPDM-каучука на коробке окна – шире обычного, что связано с монтажом блока WD

Его основной функцией является прикрыть блок WD (30мм) с наружной стороны окна

#### Преимущества:

- защита WD блока с наружной стороны
- экономия времени – быстрый монтаж накладок
- в стандартном исполнении (без доплат)



### Соединительный комплект AAS

Во время монтажа окна очень существенным является герметичное соединение окна с подкровельной гидроизоляцией. Roto разработало специальный монтажный комплект, который гарантирует надежное и плотное соединение окна с кровельной мембраной. В состав комплекта входят угловые профили, внутренние и внешние уголки, а также влагостойкая клеящая лента для соединений с кровельной мембраной. Правильное применение этих компонентов значительно защищает мансарду от потерь тепла.

#### Преимущества:

- герметичное соединение и эффективная защита от ветра и дождя
- экономия времени при монтаже, благодаря боковым алюминиевым профилям
- отсутствие риска возникновения конденсата на створке окна
- стоимостью 1 500 рублей

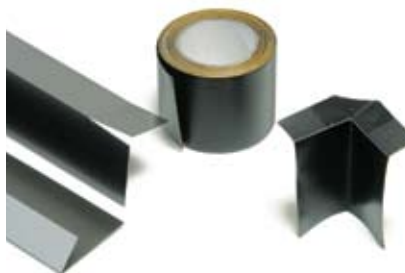

### Гидроизоляционный фартук Roto (EZB ASA)

облегчает создание надёжной гидроизоляции вокруг мансардного окна Roto. Благодаря самоклеящимся полосам он надёжно и легко крепится с одной стороны к мансардному окну, а с другой к гидроизоляции кровли. Гидроизоляционный фартук подходит как к обычным мансардным окнам Roto, так и к окнам с термоизоляционным блоком WD и облегчает процесс монтажа мансардного окна.

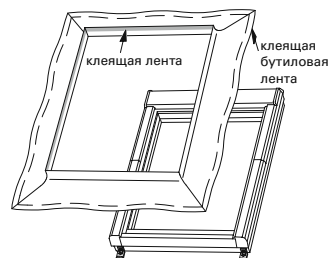

Размер*	5/7	5/9	5/11	6/11	6/14	7/9	7/11	7/14	7/16	9/11	9/14	9/16	11/11	11/14
Размер окна в см	54/78	54/98	54/118	65/118	65/140	74/98	74/118	74/140	74/160	94/118	94/140	94/160	114/118	114/140

### Гидроизоляционный фартук EZB ASA

EZB ASA	1 150	1 150	1 200	1 200	1 200	1 200	1 200	1 200	1 300	1 300	1 300	1 400	1 400	1 400
---------	-------	-------	-------	-------	-------	-------	-------	-------	-------	-------	-------	-------	-------	-------

■ всегда на складе в Москве ■ на заказ



## Roto Azuro

**Панорамное мансардное окно** рекордного размера 2,60 x 1,70 м в состоянии удовлетворить самые изысканные ожидания. Благодаря запатентованной технике «самонакладывания», оконные створки прячутся в специальной панели, размещенной снаружи на крыше. Деревянная рама белого или любого другого цвета из палитры

RAL дает неограниченные возможности дизайна мансардного помещения. В стандартной комплектации Azuro оснащено безопасным термоизоляционным стеклом с дополнительной акустической изоляцией. Высокие технические параметры обеспечивают защиту помещения летом от нагревания, а зимой от потерь тепла.



**Roto Azuro – (\*) первое и единственное панорамное мансардное окно в размере 2,60 x 1,70 м**

### Размер

Наружный размер в см

**26/17**

260/170

### Roto Azuro<sup>1)</sup>

Roto Funktional, однокамерный энергосберегающий стеклопакет с дополнительной звукоизоляцией, оба стекла закаленные

Azuro в комплекте с окладом

800 000



### Roto Funktional

однокамерный энергосберегающий стеклопакет с клееным внутренним стеклом и улучшенной звукоизоляцией



### Roto blueLine NE

двухкамерный низкоэмиссионный стеклопакет, 3 закаленных стекла, наружное – с покрытием Aquaclear (функция самоочистки), заполнен криптоном

### Эффективная защита от солнечных лучей

Панорамное мансардное окно можно оснастить внешним маркизетом, который обеспечит защиту от сильного потока солнечного света, дополнительно создавая при этом уютную атмосферу в мансардном помещении. Кроме того, внешняя панель, в которую прячутся створки окна, может играть роль солнечной батареи.



<sup>1)</sup> цена на низкоэмиссионный стеклопакет NE и маркизет к панорамному окну AZURO - по запросу. Перед заказом панорамного мансардного окна Azuro, пожалуйста, свяжитесь со специалистом компании Roto.



**Завтрак, водные процедуры, а может  
отдых на диване под открытым  
небом?**

**Вы можете окунуться в мир фантазий.  
Вид из панорамного окна Azuro  
вдохновит Вас на новые мечты.**

Комната-студия в мансарде – теперь по Вашему желанию возможен и такой вариант благодаря уникальному панорамному мансардному окну Roto Azuro. Специальная конструкция окна размером 2,60 x 1,70 м позволяет полностью сдвинуть в сторону три створки, предоставляя неограниченные возможности для дизайна мансарды

## Внутренние шторы и жалюзи

### Функциональность и комфорт

Неповторимый стиль интерьера часто достигается благодаря соответствующему подбору аксессуаров. Roto предлагает самую широкую гамму разнообразных узоров, цветов, а также различных дополнений к аксессуарам, придающих помещению более привлекательный вид. Заказывая внутренние шторы и жалюзи, кроме выбранного типа аксессуара, необходимо указать модель окна, на которое аксессуар будет установлен, а также выбрать цвет направляющих: белый (рекомендован для окон из ПВХ) или цвет натурального алюминия (рекомендован для окон из дерева).



**Солнцезащитные рулонные шторы в версии Стандарт (SOROLLO и ZRS).** Фиксируются в 3-х позициях на крючках. Версия SOROLLO исключает возможность управления шторкой при помощи телескопического стержня Roto.



**Солнцезащитные рулонные шторы в версии Exclusiv (ZRE).** Двигаются по направляющим белого цвета или цвета натурального алюминия. Фиксируются в любой позиции.

### Солнцезащитные рулонные шторы



A-208



A-209

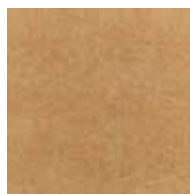

D-261



D-264



A-211



B-222



D-265



D-266

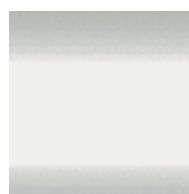

A-609



A-620



B-224



C-247

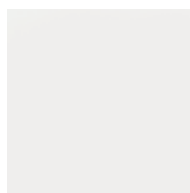

E-280



E-285



B-703



B-840

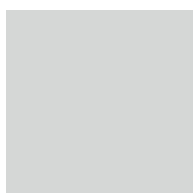

C-241



C-245



E-286



E-290



B-575



B-665

### Затемняющие рулонные шторы

### Жалюзи

Представленные образцы материалов являются всего лишь частью широкого ассортимента. Полные каталоги с образцами материалов для аксессуаров доступны в представительстве Roto и у официальных дилеров, а также на сайте [www.roto.ru](http://www.roto.ru)

Небольшие различия в цветовых оттенках материалов могут быть вызваны технологией полиграфической печати.



**Затемняющие рулонные шторы (ZRZ)**  
Создают эффект полного затемнения. Двигаются по направляющим белого цвета или цвета натурального алюминия. Фиксируются в любой позиции.



**Жалюзи (ZJA)**  
Двигаются по направляющим белого цвета или цвета натурального алюминия. Фиксируются в любой позиции. Доступны в версии с ручным управлением (М) или электрические (Е).



**Плиссированные шторы (ZFA и ZFA DUO)**  
Двигаются по направляющим белого цвета или цвета натурального алюминия. Фиксируются в любой позиции. В версии DUO в одном корпусе объединены сразу 2 плиссированные шторы.

Размер	5/7	5/9	5/11	6/11	6/14	7/9	7/11	7/14	7/16	9/11	9/14	9/16	11/11	11/14
Размер окна в см	54/78	54/98	54/118	65/118	65/140	74/98	74/118	74/140	74/160	94/118	94/140	94/160	114/118	114/140

**Солнцезащитные рулонные шторы в версии стандарт SOROLLO**

серые С-241, синие С-245	М	1 500	1 500	1 550	1 600	1 600	1 700	1 700	1 700	1 750	2 050	2 050	2 050	2 100	2 100
--------------------------	---	-------	-------	-------	-------	-------	-------	-------	-------	-------	-------	-------	-------	-------	-------

**Солнцезащитные рулонные шторы в версии стандарт ZRS**

группа „А”	М	2 500	2 650	2 850	3 000	3 150	3 050	3 200	3 350	3 450	3 600	3 800	4 000	3 950	4 400
группа „В”	М	2 450	2 600	2 750	2 850	2 900	2 850	2 950	3 050	3 100	3 250	3 350	3 450	3 550	3 850
группа „С”	М	2 150	2 200	2 250	2 300	2 400	2 350	2 450	2 500	2 600	2 650	2 750	2 800	2 850	3 000

**Солнцезащитные рулонные шторы в версии Exclusiv ZRE**

группа „А”	М	3 750	3 900	4 200	4 450	4 850	4 350	4 900	5 100	5 250	5 300	5 750	6 250	5 750	6 500
группа „В”	М	3 700	3 750	4 000	4 200	4 500	4 100	4 550	4 700	4 850	4 900	5 200	5 550	5 200	5 900
группа „С”	М	3 100	3 200	3 300	3 500	3 800	3 450	3 800	3 900	4 000	4 100	4 250	4 450	4 250	4 600

**Затемняющие рулонные шторы ZRV**

группа „D”, „E”	М	4 500	4 700	5 000	5 300	5 750	5 250	5 600	5 900	6 200	6 300	6 550	7 000	6 750	7 250
-----------------	---	-------	-------	-------	-------	-------	-------	-------	-------	-------	-------	-------	-------	-------	-------

**Жалюзи ZJA**

белые А-609, беж. А-620	М	3 900	4 100	4 500	4 800	5 150	4 950	5 100	5 600	5 700	5 800	6 000	6 200	6 300	6 850
	Е	11 450	11 700	11 900	12 100	12 400	12 000	12 250	13 250	–	13 200	13 600	–	13 500	13 900
остальные цвета	М	4 300	4 550	5 000	5 300	5 850	5 450	5 550	6 150	6 350	6 350	6 550	6 750	6 900	7 200
	Е	11 450	11 700	11 900	12 100	12 400	12 000	12 250	13 250	–	13 200	13 600	–	13 500	13 900

**Плиссированные шторы ZFA**

группа 1: „А” и „В”	М	4 550	4 750	5 100	5 550	5 850	5 500	5 800	6 100	6 150	6 400	6 800	7 300	6 950	7 400
группа 2: „С”, „D”, „E”, „F”	М	4 950	5 250	5 800	6 350	6 850	6 300	6 750	7 250	7 300	7 700	8 350	9 100	8 600	9 400
Плиссированные шторы Duo	М	7 500	8 000	9 000	9 900	10 700	9 800	10 600	11 500	11 850	12 350	13 500	14 850	14 000	15 400

■ всегда на складе в Москве ■ под заказ

М - ручное управление, Е - электрическое управление

Сроки поставки просим согласовывать в представительстве Roto и у официальных дилеров. Аксессуары, являющиеся складской позицией: SOROLLO, ZJA, относятся к моделям 435 К и 735 К. Для модели окна 847К все аксессуары являются заказной позицией.

## Системы внутренних откосов и москитные сетки



**Система внутренних откосов из ПВХ** обеспечивает функциональное и безошибочное соединение мансардного окна с внутренней отделкой. Гибкие панели из ПВХ легко моются и абсолютно влагостойкие. Откосы монтируются к мансардному окну на защелках. Благодаря этому их можно в любой момент снять и после осмотра соединения окна и кровли (самого ответственного места кровельного пирога), легко установить на прежнее место.



На выбор облицовочная планка...



... или уголок маскирующий соединения.



Безпороговая отделка  
Отделка всегда подогнана под угол наклона крыши.



### Москитная сетка Roto

– это идеальное решение для теплых летних дней и вечеров. Москитная сетка гарантирует защиту помещения от насекомых во время его проветривания. Характеризируется простым монтажом и оптимальным доступом к оконной ручке. Направляющие белого цвета или под цвет натурального алюминия.

Размер	5/7	5/9	5/11	6/11	6/14	7/9	7/11	7/14	7/16	9/11	9/14	9/16	11/11	11/14
Размер окна в см	54/78	54/98	54/118	65/118	65/140	74/98	74/118	74/140	74/160	94/118	94/140	94/160	114/118	114/140

### Система внутренних откосов из ПВХ для мансардных окон Roto (для кровли с углом наклона от 20° до 65°)

ПВХ - белый	9 000	9 500	10 100	10 500	11 100	10 300	10 900	11 500	12 000	11 700	12 300	12 800	12 600	13 200
-------------	-------	-------	--------	--------	--------	--------	--------	--------	--------	--------	--------	--------	--------	--------

### Москитная сетка для окон серии 84. устанавливается внутри оконного проема, прямо при раме мансардного окна

ZRI M 84x AL/W	6 400	6 800	7 200	7 500	7 900	7 500	8 000	8 200	8 800	8 500	8 900	9 500	9 200	9 600
----------------	-------	-------	-------	-------	-------	-------	-------	-------	-------	-------	-------	-------	-------	-------

### Москитная сетка для окон серии 435 и 735 направляющие белого или цвета натурального алюминия

ширина ниши в см	до 54	до 65	до 74	до 94	до 114
ZRI M AL/W длина до 180 см	9 600	10 000	10 200	10 600	11 500
ZRI M AL/W длина до 205 см	10 300	10 700	10 900	11 400	12 400

■ всегда на складе в Москве ■ под заказ

Измерение высоты и ширины москитной сетки под размер (окна 435 и 735). В связи с тем, что часть створки у поворотных мансардных окон входит внутрь помещения, москитная сетка для окон серии 435 и 735 устанавливается на некотором расстоянии от рамы окна.

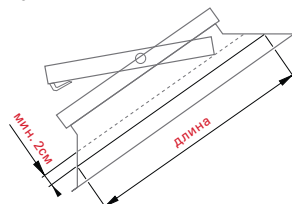

Системы внутренних откосов и москитные сетки изготавливаются и поставляются под заказ, сроки поставки просим согласовывать в представительстве Roto и у официальных дилеров





## Внешние аксессуары



### Внешние рольставни

**RotoTherm** – это эффективная защита от жары, избытка солнечного света. Даже при закрытых рольставнях окно может быть установлено в любое положение. Доступны в серо-коричневом (RAL 8019) и серебряном (RAL 9006) цвете. Управление рольставнями осуществляется при помощи телескопического стержня (ZRO RT1 M), настенного выключателя (ZRO RT2 E) или пульта ДУ (ZRO RT2 EF). Доступны также в версии, работающей от солнечных батарей (ZRO RT2 SF Solar).



### Внешний маркизет ZMA

уменьшает поток солнечного света и защищает мансарду от жары в летние месяцы. Маркизет отлично притеняет помещение, позволяя, например, удобно работать за компьютером. Внешний маркизет с электроприводом управляется с помощью настенного выключателя (ZMA E) или пульта ДУ (ZMA EF). Доступен также с электроприводом, работающим от солнечной батареи (ZMA SF Solar). Внешний маркизет (ZMA) производится в серо-коричневом (RAL 8019) и серебряном (RAL 9006) цвете.



### Внешний маркизет Screen

– это самый простой и доступный способ защитить себя от солнца с внешней стороны окна. Доступен только с ручным управлением, а в комплект входит специальный крючок, который можно прикрепить к любому стержню в домашнем хозяйстве.

Размер	5/7	5/9	5/11	6/11	6/14	7/9	7/11	7/14	7/16	9/11	9/14	9/16	11/11	11/14
Размер окна в см	54/78	54/98	54/118	65/118	65/140	74/98	74/118	74/140	74/160	94/118	94/140	94/160	114/118	114/140

### Внешние рольставни RotoTherm Manual ZRO RT1 M\*

открываются и закрываются вручную	14 450	15 550	16 200	16 750	17 450	17 000	17 700	18 500	19 400	19 350	20 700	22 000	21 000	21 000
-----------------------------------	--------	--------	--------	--------	--------	--------	--------	--------	--------	--------	--------	--------	--------	--------

### Внешние рольставни RotoTherm ZRO RT2\*

E (необходимо докупить настенный выключатель)	20 200	21 200	21 700	23 200	24 200	23 200	24 450	25 500	26 600	26 600	27 650	28 650	29 000	30 300
EF (необходимо докупить пульт ДУ)	26 600	27 650	29 000	29 700	30 800	29 700	31 000	32 100	33 250	33 250	34 350	35 500	35 800	37 150
SF (в комплекте с пультом ДУ)	36 400	37 600	38 800	39 900	41 100	39 900	41 400	42 650	43 900	43 900	45 200	46 400	46 800	48 300

### Внешний маркизет ZMA\*

E (необходимо докупить настенный выключатель)	20 200	21 200	21 700	23 200	24 200	23 200	24 450	25 500	26 600	26 600	27 650	28 650	29 000	30 300
EF (необходимо докупить пульт ДУ)	26 600	27 650	29 000	29 700	30 800	29 700	31 000	32 100	33 250	33 250	34 350	35 500	35 800	37 150
SF (в комплекте с пультом ДУ)	36 400	37 600	38 800	39 900	41 100	39 900	41 400	42 650	43 900	43 900	45 200	46 400	46 800	48 300

### Внешний маркизет Screen ZAR

Серый 001	2 400	2 400	2 500	2 600	2 600	2 850	2 850	2 850	2 850	3 350	3 350	3 350	3 900	3 900
-----------	-------	-------	-------	-------	-------	-------	-------	-------	-------	-------	-------	-------	-------	-------

\* Рольставни (ZRO) и маркизет (ZMA) в размере 7/16 производятся только для окон серии 84. ■ всегда на складе в Москве ■ под заказ  
Заказывая внешние аксессуары, необходимо указать модель окна, на которое аксессуары будут установлены.  
Все внешние аксессуары изготавливаются и поставляются под заказ. Сроки поставки просим согласовывать в представительстве Roto и у официальных дилеров.

## Комфорт управления

### Современная техника

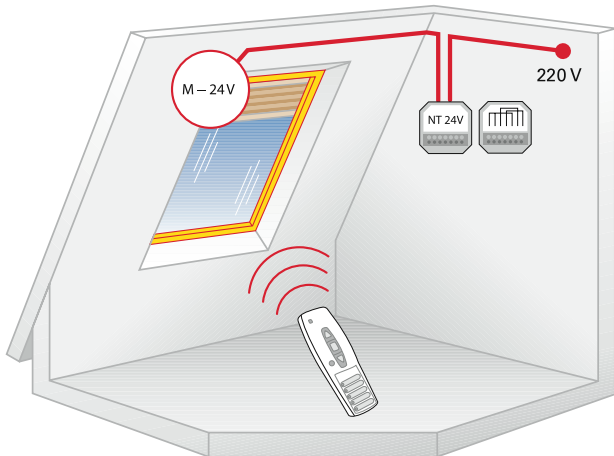

Roto делает ставку на самые современные технологии. В ассортименте продуктов для управления мансардными окнами и аксессуарами Roto может предложить широкую гамму электрооборудования: электроприводы, приемники радиосигнала, пульты для управления как одним, так и несколькими окнами, интеллигентные системы с автоматической защитой от непогоды или регулирующие микроклимат в мансардном помещении.

Для обслуживания высоко установленных мансардных окон и аксессуаров, можно использовать: приводы с настенным выключателем либо с пультом ДУ телескопические стержни



**Схема подключения привода 24V**, а также затемняющих и плиссированных шторок или жалюзи к мансардному окну и управление ими с пульта ДУ

### Аксессуары для ручного управления мансардными окнами Roto

	Насадка на стержень насаживается на любой имеющийся в домашнем хозяйстве стержень.	200
	алюминиевый телескопический стержень (с насадкой в комплекте) длиной 117 - 192 см для обслуживания окон (используется насадка с одного конца) и аксессуаров (используется насадка с другого конца)	1 300
	алюминиевый телескопический стержень (с насадкой в комплекте) длиной 170 - 300 см для обслуживания окон (используется насадка с одного конца) и аксессуаров (используется насадка с другого конца)	1 700

■ всегда на складе в Москве ■ под заказ



**Технология будущего – электроприводы и управление**

Roto может намного больше, чем только „открыть“ или „закрыть“. Например, датчик дождя во время выпадения осадков автоматически даёт команду электроприводу, который закрывает окно. Термодатчик с функцией «Astro» или световой датчик самостоятельно регулируют микроклимат в помещении и управляют окнами и солнцезащитными аксессуарами, в зависимости от температуры, времени восхода либо заката солнца, угла падения солнечных лучей.



**привод**  
МА 36 24V



**приемник**  
сигнала 24V

**датчик**  
дождя 24V



**настенный**  
выключатель  
220V/24V

**Выпрямитель-**  
трансформатор



**1-канальный**  
пульт ДУ

**5-канальный**  
пульт ДУ

**Пример подсчета и выбора элементов управления**

	привод МА 36 24V	настенный выключатель 220V/24V	выпрямитель- трансформатор	приёмник сигнала 24V	1-канальный пульт ДУ	5-канальный пульт ДУ	датчик дождя 24V	цена за комплект
<b>Цены электроаксессуаров</b>	<b>9 400</b>	<b>700</b>	<b>2 900</b>	<b>5 900</b>	<b>3 000</b>	<b>4 300</b>	<b>6 200</b>	
Для управления одним окном с помощью настенного выключателя	1	1	1					13000
Для управления одним окном с помощью настенного выключателя + датчик дождя	1	1	1				1	19200
Для управления одним окном с помощью пульта ДУ	1		1	1	1			21200
Для независимого управления 2-мя окнами с помощью пульта ДУ, настенного выключателя + датчик дождя	2	2	2	2		1	1	48300
Для независимого управления 3-мя окнами с помощью пульта ДУ + датчик дождя	3		3	3		1	1	65100
Для одновременного управления 3-мя окнами с помощью пульта ДУ, настенного выключателя + датчик дождя	3	1	3	1	1		1	52700



**многоканальный**  
блок управления  
VCM 1004, 24V

**настенный**  
корпус для  
VCM 1004

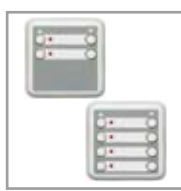

**переключатель**  
2-позиционный

**переключатель**  
4-позиционный



**4-канальный**  
приёмник  
сигнала

**термостат**

**Элементы, входящие в состав многоканальной системы управления VCM 1004 (максимально для 8 приводов, работающих парами)**

	много- канальный блок управления VCM 1004, 24V	настенный корпус для VCM 1004	привод МА 36 24V	переключатель настенный 2-пози- ционный	переключатель настенный 4-х пози- ционный	5-ти ка- нальный пульт ДУ	4-х ка- нальный приёмник сигнала	датчик дождя 24V	термо- стат	цена за комплект
<b>Цены электроаксессуаров</b>	<b>20 000</b>	<b>1 300</b>	<b>9 400</b>	<b>3 400</b>	<b>5 300</b>	<b>4 300</b>	<b>7 900</b>	<b>6 200</b>	<b>4 800</b>	
Для обслуживания 4 приводов 24V, работающих независимо через многоканальный блок управления VCM 1004	выключатель	1	4		1					62 900
	пульт ДУ	1	4			1	1			69 800

■ всегда на складе в Москве ■ под заказ

Большинство электроаксессуаров поддерживаются на складе Roto в Подмоскowie.

## Чердачная лестница NORM 8/3 ISO-RC

### Модель NORM 8/3 ISO-RC

– это трёхсекционная складная лестница комфорт-класса. Имеет термоизолированную крышку люка (толщиной 56 мм), окрашенную с двух сторон в белый цвет, и расположенный по периметру люка уплотнитель. Ступени выполнены с антискользящим покрытием. Деревянные элементы изготовлены из сосны. В крышке люка установлен замок с фиксацией для повышенной безопасности.

### В стандарте:

- легко монтируемые наличники по периметру люка
- стержень для открывания крышки люка
- насадки на ножки лестницы
- перила с правой стороны лестницы
- инструкция по монтажу, обслуживанию и уходу.

Использование в помещениях высотой от 220 до 287 см.

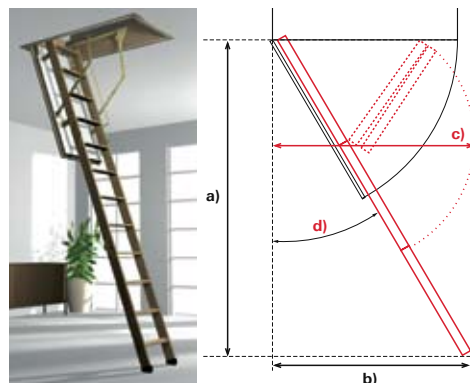

a) чистая высота помещения: от 220 до 287 см  
b) основание лестницы: от 135 до 87 см  
c) расстояние, необходимое для разворота лестницы: от 162 до 153 см  
d) угол: от 22° до 16°

## Чердачная лестница ESCA ISO-RC

### Модель ESCA ISO-RC

– это утепленная лестница с термоизоляционной крышкой люка толщиной 36 мм и фирменным замком Roto. Ступени выполнены с антискользящим покрытием. Деревянные элементы изготовлены из ели.

- насадки на ножки лестницы
- инструкция по монтажу, обслуживанию и уходу.

### Дополнительные аксессуары:

- поручни, ограждающие проем (устанавливаются со стороны чердачного помещения)
- перила

Использование в помещениях высотой от 220 до 286 см.

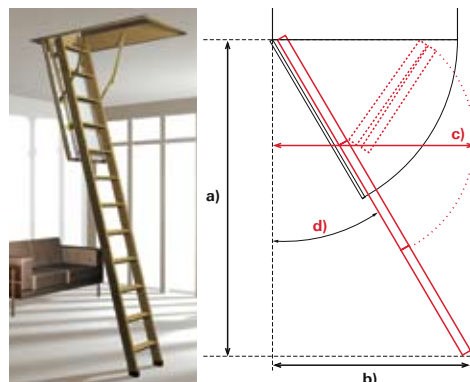

a) чистая высота помещения: от 220 до 286 см  
b) основание лестницы: от 131 до 87 см  
c) расстояние, необходимое для разворота лестницы: от 160 до 152 см  
d) угол: от 22° до 16°

### В стандарте:

- легко монтируемые наличники по периметру люка
- стержень для открывания крышки люка

## Чердачная лестница ESCAMOD WD-RC

### Модель ESCAMOD WD-RC

– это трехсекционная утепленная лестница эконом-класса. Термоизоляционная крышка люка толщиной 26 мм. Ступени выполнены с антискользящим покрытием. Деревянные элементы изготовлены из ели.

- инструкция по монтажу, обслуживанию и уходу.

### Дополнительные аксессуары:

- поручни, ограждающие проем (устанавливаются со стороны чердачного помещения)
- перила

Использование в помещениях высотой от 220 до 285 см.

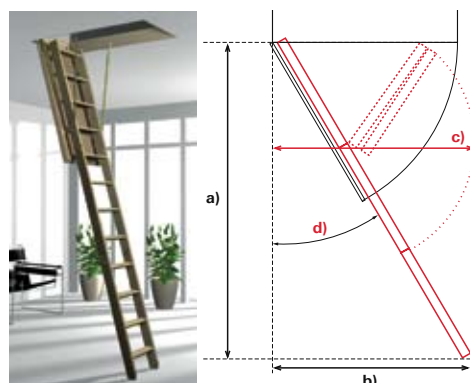

a) чистая высота помещения: от 220 до 285 см  
b) основание лестницы: от 137 до 88 см  
c) расстояние, необходимое для разворота лестницы: от 162 до 153 см  
d) угол: от 22,5° до 16,5°

### Размер проема

### Чердачные лестницы Roto

	120x60	120x70	130x70	140x70
NORM 8/3 ISO-RC	12 000	12 000	14 500	14 500
ESCA ISO-RC	8 500	8 500	10 200	10 200
ESCAMOD WD-RC	6 400	6 400	7 600	—
перила для лестниц ESCA ISO и ESCAMOD	650	650	650	650

■ всегда на складе в Москве ■ под заказ

## Мансардные окна Roto Таблица размеров в мм

		ширина					
мм		540	650	740	940	1140	1340
Высота	780	WDF 84 H/K WDF 73 H/K WDF 43 H/K WDF R8 H/K					
	980	WDF 84 H/K WDF 73 H/K WDF 43 H/K WDA 31 WDF R8 H/K	WDF 84 H/K* WDF 73 H/K*	WDF 84 H/K WDF 73 H/K WDF 43 H/K WDA 31 WDF R8 H/K	WDF 73 H/K* WDF 43 H/K*	WDF 73 H/K* WDF 43 H/K*	WDF 84 H/K* WDF 7 H/K* WDF 43 H/K*
	1180	WDF 84 H/K* WDF 73 H/K* WDF 43 H/K* WDF R8 H/K*	WDF 84 H/K WDF 73 H/K WDF 43 H/K WDF R8 H/K	WDF 84 H/K WDF 73 H/K WDF 43 H/K WDF R8 H/K	WDF 84 H/K WDF 73 H/K WDF 43 H/K WDF R8 H/K	WDF 84 H/K WDF 73 H/K WDF 43 H/K WDF R8 H/K	
	1400		WDF 84 H/K WDF 73 H/K	WDF 84 H/K WDF 73 H/K WDF 43 H/K WSA 84 H/K WDF R8 H/K	WDF 84 H/K WDF 73 H/K WDF 43 H/K WDF R8 H/K	WDF 84 H/K WDF 73 H/K WDF 43 H/K WSA 84 H/K WDF R8 H/K	WDF 84 H/K* WDF 73 H/K*
	1600		WDF 84 H/K WDF 73 H/K	WDF 84 H/K WDF 73 H/K WDF R8 H/K	WDF 84 H/K*	WDF 84 H/K*	
	1800		WDF 845 K MR*	WDF 845 K MR*			

**Рекомендации:**  
Окна с центральной осью поворота 43 H/K рекомендуем устанавливать в комбинациях с окнами серии 73 H/K и в труднодоступных местах.

<b>WDF R8</b>	<b>H/K</b>	Новое окно с двумя осями поворота	<b>WDA 31.</b>	<b>H/K</b>	Люк для выхода на крышу
<b>WDF 84.</b>	<b>H/K</b>	Окно с двумя осями поворота	<b>WSA 84.</b>	<b>H/K</b>	Люк для выхода на крышу
<b>WDF 73.</b>	<b>H/K</b>	Окно с поднятой осью поворота			
<b>WDF 43.</b>	<b>H/K</b>	Окно с центральной осью поворота			

По таблице Вы можете определить, какие размеры поставляются для данного типа окна.

**ООО „Рото Франк“  
подразделение „Мансардные окна и комплектующие“**

Московская область, Ногинский район,  
51 км автодороги Москва-Нижний Новгород,  
производственно-складской комплекс Рото Франк  
тел. +7 495 287-35-20 доб. 252-256  
факс +7 495 287-35-24  
e-mail: [biuro.ru@roto-frank.com](mailto:biuro.ru@roto-frank.com)

**Адрес для корреспонденции:**

142407, Московская область,  
г. Ногинск, а/я 7



**Мы с удовольствием ответим на Ваши вопросы  
по телефону:**

**+7 495 287 35 20 доб. 252-256**

